

MAX-8

V1906.03



MAX-8

CPC(Q)D15/18/20/25/30/35T8

1.5-3.5 Тонны

EP EQUIPMENT CO.,LTD
ep-ep.com.ru

CPC(Q)D15/18T8

Основные параметры	1		EP							
	2		CPCD15T8-S4Q 2	CPCD15T8-NB485BPG	CPQD15T8-K21	CPCD18T8-S4Q2	CPCD18T8-NB485BPG	CPQD18T8-K21		
	3		Дизельный	Дизельный	Бензиновый	Дизельный	Дизельный	Бензиновый		
	4		1500	1500	1500	1800	1800	1800		
	5		500	500	500	500	500	500		
Технические характеристики и размеры	6		3000	3000	3000	3000	3000	3000		
	7		120	120	120	120	120	120		
	8		L×W×T	920×100×40	920×100×40	920×100×40	920×100×40	920×100×40	920×100×40	
	9		вперед / назад	6\12	6\12	6\12	6\12	6\12	6\12	
	10			420	420	420	420	420	420	
	11			420	420	420	420	420	420	
	12		Длина до спинки вил	2270	2270	2270	2320	2320	2320	
	13		Габаритная ширина	1080	1080	1080	1080	1080	1080	
	14		Высота по мачте, сложенная мачта	1995	1995	1995	1995	1995	1995	
	15		Высота по мачте, разложенная мачта	3960	3960	3960	3960	3960	3960	
	16		Высота по защитному ограждению (кабине)	2070	2070	2070	2070	2070	2070	
	17		Внешний радиус разворота	1995	1995	1995	2035	2035	2035	
	18		Min. Размер рабочего коридора для поворота под прямым углом	2400	2400	2400	2440	2440	2440	
	Производительность	19		Движения (без груза)	14	14	14	14	14	
		20		Подъема (с грузом)	460	460	460	460	460	
		21		Опускания (без груза)	450	450	450	450	450	
		22		Яговое усилие (с грузом)	14300	14300	14300	14800	14800	14800
		23		Преодолеваемый уклон (с грузом)	20	20	20	20	20	20
Шасси	24		Передние	6.50-10-10PR	6.50-10-10PR	6.50-10-10PR	6.50-10-10PR	6.50-10-10PR		
	25		Задние	5.00-8-10PR	5.00-8-10PR	5.00-8-10PR	5.00-8-10PR	5.00-8-10PR		
	26		Передние	920	920	920	920	920		
	27		Задние	920	920	920	920	920		
	28			1430	1430	1430	1430	1430		
	29		Под мачтой	110	110	110	110	110		
30		Посреди колесной базы	140	140	140	140	140			
Масса	31			2700	2700	2700	2900	2900		
	32		Передние	3570	3570	3570	3995	3995		
	33		Задние	630	630	630	705	705		
	34		Передние	1215	1215	1215	1305	1305		
	35		Задние	1485	1485	1485	1595	1595		
Двигатель и трансмиссия	36		В/ампер-час	12/60	12/60	12/60	12/60	12/60		
	37			S4Q2	NB485BPG	K21	S4Q2	NB485BPG	K21	
	38			Mitsubishi	Китай	Nissan	Mitsubishi	Китай	Nissan	
	39		кВт	33,91	29,40	30,576	33,91	29,40	30,576	
	40			135/2000	131/1800	143.7/1600	135/2000	131/1800	143.7/1600	
	41			4	4	4	4	4	4	
	42		мм	88×103	85X100	89×83	88×103	85X100	89×83	
	43		см ³	2505	2270	2065	2505	2270	2065	
	44		литры	50	50	50	50	50	50	
	45			Китай	Китай	Китай	Китай	Китай	Китай	
	46			Гидромеханическая	Гидромеханическая	Гидромеханическая	Гидромеханическая	Гидромеханическая	Гидромеханическая	
	47		FWD/RVS	1/1	1/1	1/1	1/1	1/1	1/1	
48			15	15	15	15	15	15		

1. Спецификации мачт: (2-секционные :2.5м,2.7м,3.0м,3.3м,3.5м,3.6м,3.7м,4м,4.3м,4.5м,5м. 2-секционные со свободным ходом: 3.0м,3.3м,3.5м,3.6м. 3-секционные со свободным ходом: 4.3м,4.5м,4.8м,5м,5.5м,6м)

2. Доступно в стандартной комплектации

3. В табличной части указаны спецификации для стандартных моделей

4. Спецификация может быть изменена без предварительного уведомления

CPC(Q)D20/25T8

			EP											
Основные параметры	1	Производитель												
	2	Модель		CPCD20T8-S4S	CPCD20T8-C490	CPCD20T8-C240	CPCD20T8-TD27	CPQD20T8-K25	CPCD25T8-C490	CPCD25T8-S4S	CPCD25T8-C240	CPCD25T8-TD27	CPCD25T8-K25	
	3	Тип двигателя (топливо)		Дизельный	Дизельный	Дизельный	Дизельный	Бензиновый	Дизельный	Дизельный	Дизельный	Дизельный	Бензиновый	
	4	Номинальная грузоподъемность	кг	2000	2000	2000	2000	2000	2500	2500	2500	2500	2500	
	5	Центр загрузки	мм	500	500	500	500	500	500	500	500	500	500	
Технические характеристики и размеры	6	Высота подъема (см. таблицу мачт)	мм	3000	3000	3000	3000	3000	3000	3000	3000	3000	3000	
	7	Свободный ход (см. таблицу мачт)	мм	120	120	120	120	120	120	120	120	120	120	
	8	Размеры вил	L×W×T	мм	1070×120×40	1070×120×40	1070×120×40	1070×120×40	1070×120×40	1070×120×40	1070×120×40	1070×120×40	1070×120×40	
	9	Угол наклона мачты	вперед / назад	град.	6\12	6\12	6\12	6\12	6\12	6\12	6\12	6\12	6\12	
	10	Расстояние от оси ведущих коле до спинки вил	мм	476	476	476	476	476	476	476	476	476	476	
	11	Задний свес	мм	485	485	485	485	485	550	550	550	550	550	
	12	Размеры	Длина до спинки вил	мм	2610	2610	2610	2610	2610	2660	2660	2660	2660	2660
	13		Габаритная ширина	мм	1150	1150	1150	1150	1150	1150	1150	1150	1150	1150
	14		Высота по мачте, сложенная мачта	мм	2050	2050	2050	2050	2050	2050	2050	2050	2050	2050
	15		Высота по мачте, разложенная мачта	мм	4200	4200	4200	4200	4200	4200	4200	4200	4200	4200
	16		Высота по защитному ограждению (кабине)	мм	2130	2130	2130	2130	2130	2130	2130	2130	2130	2130
	17	Внешний радиус разворота	мм	2170	2170	2170	2170	2170	2230	2230	2230	2230	2230	
	18	Min. Размер рабочего коридора для поворота под прямым углом	мм	2680	2680	2680	2680	2680	2740	2740	2740	2740	2740	
	Производительность	19	Скорости	Движения (без груза)	км/ч	20	20	20	20	20	20	20	20	20
		20		Подъема (с грузом)	мм/с	450	450	450	450	450	450	450	450	450
		21		Опускания (без груза)	мм/с	450	450	450	450	450	450	450	450	450
		22	Тяговое усилие (с грузом)	Н	14300	14300	14300	14300	14300	14800	14800	14800	14800	14800
		23	Преодолеваемый уклон (с грузом)	%	20	20	20	20	20	20	20	20	20	20
Шасси	24	Размеры шин	Передние	мм	7.00-12-12PR	7.00-12-12PR	7.00-12-12PR	7.00-12-12PR	7.00-12-12PR	7.00-12-12PR	7.00-12-12PR	7.00-12-12PR	7.00-12-12PR	
	25		Задние	мм	6.00-9-10PR	6.00-9-10PR	6.00-9-10PR	6.00-9-10PR	6.00-9-10PR	6.00-9-10PR	6.00-9-10PR	6.00-9-10PR	6.00-9-10PR	
	26	Ширина колеи	Передние	мм	970	970	970	970	970	970	970	970	970	
	27		Задние	мм	970	970	970	970	970	970	970	970	970	
	28	Колесная база	мм	1600	1600	1600	1600	1600	1600	1600	1600	1600	1600	
	29	Дорожный просвет	Под мачтой	мм	120	120	120	120	120	120	120	120	120	
30	Посреди колесной базы		мм	145	145	145	145	145	145	145	145	145		
Масса	31	Общая масса	кг	3580	3580	3580	3580	3580	3920	3920	3920	3920	3920	
	32	Нагрузка на ось	с грузом	Передние	кг	4856	4856	4856	4856	5588	5588	5588	5588	
	33			Задние	кг	724	724	724	724	832	832	832	832	
	34		без груза	Передние	кг	1428	1428	1428	1428	1560	1560	1560	1560	
	35			Задние	кг	2152	2142	2142	2142	2360	2360	2360	2360	
Двигатель и трансмиссия	36	Батарея	Напряжение/Емкость 20 часов цикл разряда	В/ам.час	12/60	12/80	12/80	12/80	12/60	12/80	12/60	12/80	12/60	
	37	Двигатель	Модель		S4S-DPEU2	C490BPG-25	C240	TD27	K25	C490BPG-25	S4S-DPEU2	C240	TD27	
	38		Производитель		Mitsubishi	Китай	ISUZU	Nissan	Nissan	Китай	Mitsubishi	ISUZU	Nissan	
	39		Мощность двигателя	кВт	34,59	36,8	34,5	38,5	36,65	36,8	34,59	34,5	38,5	
	40		Мах крутящий момент	Нм/мин	1777/1700	156/1700-1900	139/1800	160/2300	176,5/1600	156/1700-1900	177/1700	139/1800	160/2300	176,5/1600
	41		Кол-во цилиндров		4	4	4	4	4	4	4	4	4	4
	42		Размер цилиндров	мм	94×120	90×105	86×102	96/92	89×100	90×105	94×120	86×102	96/92	89×100
	43		Рабочий объем	см3	3331	2670	2369	2663	2488	2670	3331	2369	2663	2488
	44		Топливный бак	литры	60	60	60	60	60	60	60	60	60	60
	45	Трансмиссия	Производитель		Okamura copy	Китай	Okamura copy	Китай	Okamura copy	Китай	Okamura copy	Okamura copy	Okamura copy	
	46	Тип		Гидромеханич.	Гидромеханич.	Гидромеханич.	Гидромеханич.	Гидромеханич.	Гидромеханич.	Гидромеханич.	Гидромеханич.	Гидромеханич.	Гидромеханич.	
	47	Кол-во передач вперед/назад	FWD/RVS		1/1	2/2	1/1	1/1	1/1	2/2	1/1	1/1	1/1	
48	Рабочее давление гидросистемы для навесного оборудования	Мпа		17,5	17,5	17,5	17,5	17,5	17,5	17,5	17,5	17,5		

1. Спецификации мачт: (2-секционные :2,5м,2,7м,3,0м,3,3м,3,5м,3,6м,3,7м,4м,4,3м,4,5м,5м. 2-секционные со свободным ходом: 3,0м,3,3м,3,5м,3,6м. 3-секционные со свободным ходом: 4,3м,4,5м,4,8м,5м,5,5м,6м)

2. Доступно в стандартной комплектации

3. В табличной части указаны спецификации для стандартных моделей

4. Спецификация может быть изменена без предварительного уведомления

CPC(Q)D30/35T8

Основные параметры	1		EP										
	2		CPCD30T8-S4S	CPCD30T8-C490	CPCD30T8-A498	CPCD30T8-C240	CPCD30T8-TD27	CPCD30T8-K25	CPCD35T8-S4S	CPCD35T8-A498	CPCD35T8-TD27	CPCD35T8-K25	
Технические характеристики и размеры вынот	3		Дизельный	Дизельный	Дизельный	Дизельный	Дизельный	Дизельный	Бензиновый	Дизельный	Дизельный	Дизельный	Бензиновый
	4		кг	3000	3000	3000	3000	3000	3000	3500	3500	3000	3500
	5		мм	500	500	500	500	500	500	500	500	500	500
	6		мм	3000	3000	3000	3000	3000	3000	3000	3000	3000	3000
	7		мм	120	120	120	120	120	120	120	120	120	120
	8		мм	1070×125×45	1070×125×45	1070×125×45	1070×125×45	1070×125×45	1070×125×45	1070×125×50	1070×125×50	1070×125×50	1070×125×50
	9		град	6\12	6\12	6\12	6\12	6\12	6\12	6\12	6\12	6\12	6\12
	10		мм	481	481	481	481	481	481	486	486	481	486
	11		мм	590	590	590	590	590	590	590	590	590	590
	12		мм	2762	2762	2762	2762	2762	2762	2822	2822	2822	2822
	13		мм	1200	1200	1200	1200	1200	1200	1200	1200	1200	1200
	14		мм	2070	2070	2070	2070	2070	2070	2070	2070	2070	2070
	15		мм	4210	4210	4210	4210	4210	4210	4210	4210	4210	4210
	16		мм	2180	2180	2180	2180	2180	2180	2180	2180	2180	2180
	17		мм	2450	2450	2450	2450	2450	2450	2510	2510	2510	2510
	18		мм	2950	2950	2950	2950	2950	2950	3010	3010	3010	3010
	Производительность	19		км/ч	20	20	20	20	20	20	20	20	20
		20		мм/с	400	400	400	400	400	400	400	400	400
21		мм/с	400	400	400	400	400	400	400	400	400		
22		Н	21000	21000	21000	21000	21000	21000	21500	21500	21500		
23		%	20	20	20	20	20	20	20	20	20		
Шасси	24		мм	28×9-15-12PR	28×9-15-12PR	28×9-15-12PR	28×9-15-12PR	28×9-15-12PR	28×9-15-12PR	28×9-15-12PR	28×9-15-12PR	28×9-15-12PR	
	25		мм	6.50-10-10PR	6.50-10-10PR	6.50-10-10PR	6.50-10-10PR	6.50-10-10PR	6.50-10-10PR	6.50-10-10PR	6.50-10-10PR	6.50-10-10PR	
	26		мм	1010	1010	1010	1010	1010	1010	1010	1010	1010	
	27		мм	980	980	980	980	980	980	980	980	980	
	28		мм	1700	1700	1700	1700	1700	1700	1760	1760	1760	
	29		мм	140	140	140	140	140	140	140	140	140	
30		мм	175	175	175	175	175	175	175	175	175		
Масса	31		кг	4450	4450	4450	4450	4450	4700	4700	4700	4700	
	32		кг	6488	6488	6488	6488	6488	7134	7134	7134	7134	
	33		кг	962	962	962	962	962	1066	1066	1066	1066	
	34		кг	1810	1810	1810	1810	1810	1927	1927	1927	1927	
	35		кг	2640	2640	2640	2640	2640	2773	2773	2773	2773	
Двигатель и трансмиссия	36		В/ам.час	12/60	12/80	12/80	12/60	12/60	12/60	12/60	12/80	12/60	
	37			S4S-DPEU2	C490BPG-25	A498BT1-39	C240	TD27	K25	S4S-DPEU2	A498BT1-39	TD27	
	38			Mitsubishi	CHINA	CHINA	ISUZU	Nissan	Nissan	Mitsubishi	CHINA	Nissan	
	39		кВт	34,59	36,8	36,06	34,5	38,5	36,65	34,59	36,06	38,5	
	40		Нм/мин-1	177/1700	156/1700-1900	186/1600-1800	139/1800	160/2300	176,5/1600	177/1700	186/1600-1800	160/2300	
	41			4	4	4	4	4	4	4	4	4	
	42		мм	94×120	90×105	95×105	86×102	96/92	89×100	94×120	95×105	96/92	
	43		см3	3331	2670	2980	2369	2488	2488	3331	2980	2663	
	44		литры	70	60	70	70	60	70	75	70	60	
	45			Okamura copu	Китай	Китай	Okamura copu	Китай	Okamura copu	Okamura copu	Китай	Китай	
	46			Гидромеханич.	Гидромеханич	Гидромеханич	Гидромеханич	Гидромеханич	Гидромеханич	Гидромеханич	Гидромеханич	Гидромеханич	
	47			1/1	1/1	1/1	1/1	1/1	1/1	1/1	1/1	1/1	
48		Мпа	17,5	17,5	17,5	17,5	17,5	17,5	17,5	17,5	17,5		

1. Спецификации мачт: (2-секционные :2.5м,2.7м,3.0м,3.3м,3.5м,3.6м,3.7м,4м,4.3м,4.5м,5м. 2-секционные со свободным ходом: 3.0м,3.3м,3.5м,3.6м. 3-секционные со свободным ходом: 4.3м,4.5м,4.8м,5м,5.5м,6м)

2. Доступно в стандартной комплектации

3. В табличной части указаны спецификации для стандартных моделей

4. Спецификация может быть изменена без предварительного уведомления

RATED CAPACITIES AND LOAD CENTERS GRAPH

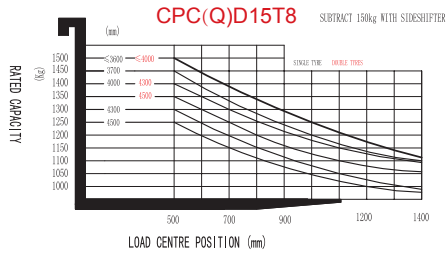

RATED CAPACITIES AND LOAD CENTERS GRAPH

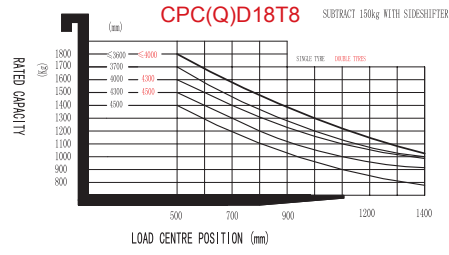

RATED CAPACITIES AND LOAD CENTERS GRAPH

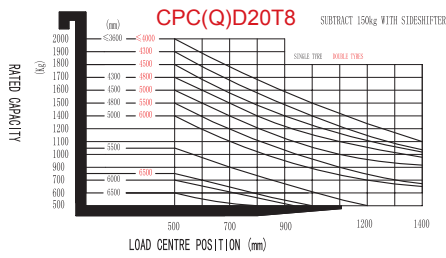

RATED CAPACITIES AND LOAD CENTERS GRAPH

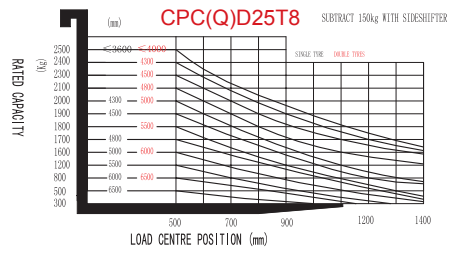

RATED CAPACITIES AND LOAD CENTERS GRAPH

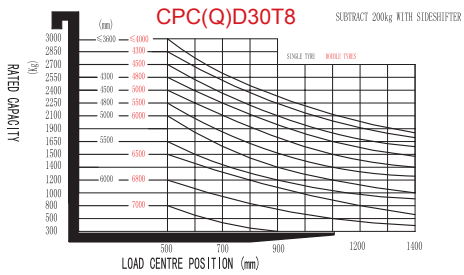

RATED CAPACITIES AND LOAD CENTERS GRAPH

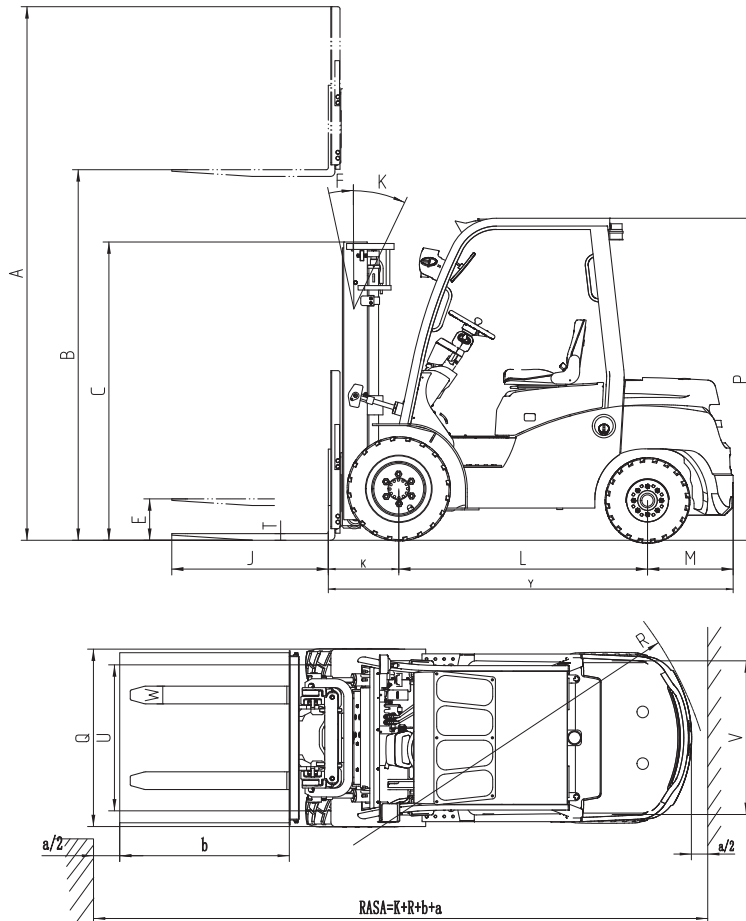
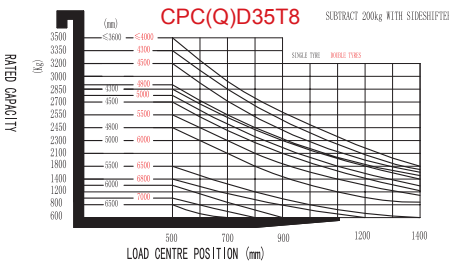

Список доступных опций

	Наименование опции	15/18/20/25/30/35T8
1	Различная длина вил	○
2	Различное навесное оборудование	○
3	Позиционер вил	○
4	Двигатель дизельный производства Япония	○
5	Двигатель бензиновый производства Япония	○
6	Газовое оборудование производства Япония	○
7	Выхлоп вертикальный	○
8	Сдвоенный воздушный фильтр	○
9	Шины суперэластик	○
10	Шины суперэластик немаркие	○
11	Защитное ограждение оператора	●
12	Опции мачты	○
13	Устройство бокового смещения вил (навесное на каретку)	○
14	Интегрированное устройство бокового смещения вил	○
15	Кабина мягкая	○
16	Обогреватель	○
17	Ветровое стекло со стеклоочистителем и стеклоомывателем	○
18	Заднее стекло со стеклоочистителем и стеклоомывателем	○
19	Вентилятор охлаждения оператора	○
20	Кабина стальная с отопителем , стеклоочистителями и стеклоомывателями	○
21	Светодиодные фары головного света	○
22	Светодиодные фонари, указатели поворота и торможения	○
25	Огнетушитель	○
26	Сиденье с амортизатором	●
27	Датчик присутствия оператора	●
28	Указатели поворота установленные спереди	●
29	Шумоизоляция капота	●
31	Галогеновые фары головного света	●
32	Задние фонари, указатели поворота и торможения	●
33	Система стабилизации	○
34	Изготовление на заказ по ширине и высоте ограждение оператора (кабина)	○
35	Сдвоенные шины	○

ПРИМЕЧАНИЕ: ● стандартное исполнение ○ опционально — не устанавливается

